



SE744 : De la logique combinatoire à la logique séquentielle

Logique synchrone

Yves Mathieu

yves.mathieu@telecom-paris.fr



Plan

Introduction

La bascule D

Logique séquentielle synchrone

Applications

En SystemVerilog

La logique combinatoire

Rappel

Rappel

- La sortie d'une fonction ne dépend que de ses entrées
 - Pour les mêmes entrées on obtient **toujours** les mêmes sorties.
- Permet de construire des opérateurs :
 - Logiques
 - Arithmétiques

La logique séquentielle

- Le temps de propagation t_p est non nul. Durant ce temps :
 - La sortie n'est pas valide !
 - On ne peut pas modifier les entrées !
- Comment enchaîner plusieurs calculs ?

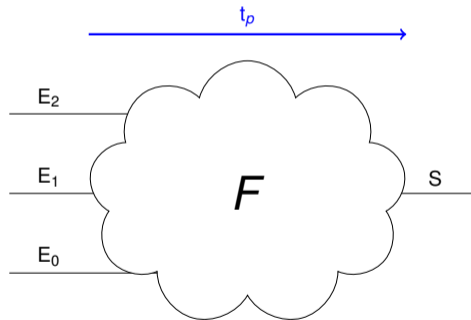

La logique séquentielle

- On maintient les entrées stables au moins pendant t_p

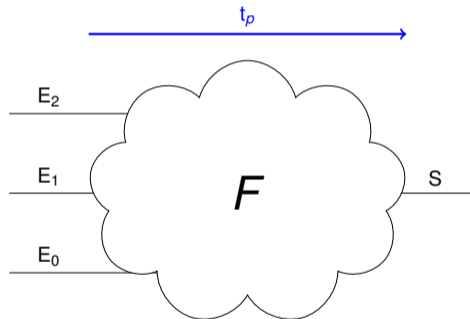

La logique séquentielle

- On maintient les entrées stables au moins pendant t_p
- En échantillonnant les entrées.

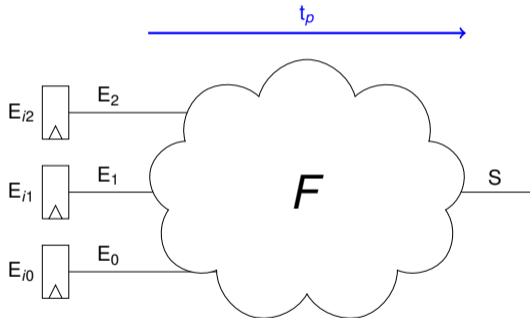

La logique séquentielle

- Dès que le résultat est prêt :
 - La sortie est échantillonnée
 - On peut au même instant modifier les entrées

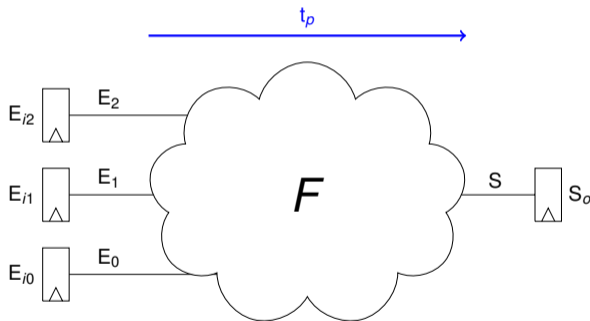

La logique séquentielle

- On utilise donc le même signal de synchronisation.
 - La même horloge

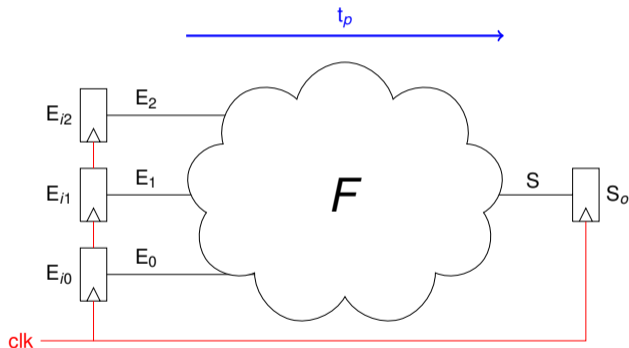

La logique séquentielle

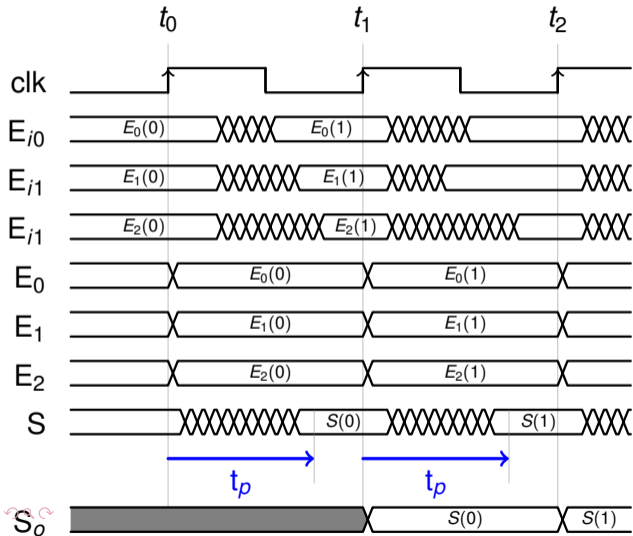

La logique séquentielle

Il manque quelque chose !

Nous avons besoin d'un composant mémorisant sur le front d'un signal

La logique séquentielle

Il manque quelque chose !

Nous avons besoin d'un composant mémorisant sur le front d'un signal

- Ce composant s'appelle une bascule D (*D flip-flop*)

C'est ce que nous verrons dans ce qui suit. . .



Plan

Introduction

La bascule D

Logique séquentielle synchrone

Applications

En SystemVerilog

La bascule D

Élément de base de la logique séquentielle

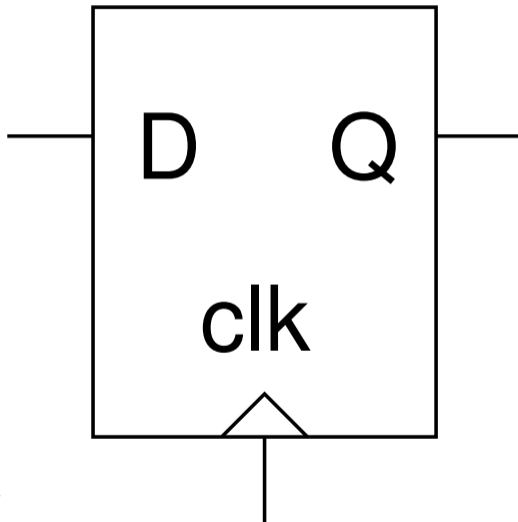

La bascule D

Élément de base de la logique séquentielle

- bascule D, flipflop, dff, registre ...
- Une entrée particulière ! l'horloge **clk**
- L'horloge est symbolisée par un triangle

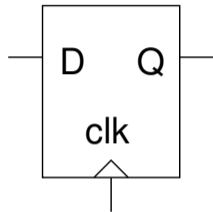

Fonctionnement :

- A chaque front montant de l'horloge **clk** (passage de 0 \rightarrow 1) l'entrée **D** est copiée (échantillonnée, mémorisée) sur la sortie **Q**.
- Entre deux fronts d'horloge, la sortie **Q** ne change pas.

La bascule D

Table de vérité de la bascule D

D	clk	Q	
0	↑	0	copie de D sur Q
1	↑	1	copie de D sur Q
×	0	Q	Q conserve sa valeur
×	1	Q	Q conserve sa valeur
×	↓	Q	Q conserve sa valeur

La bascule D

Le registre

- Un registre est un ensemble de bascules fonctionnant en parallèle.
 - Exemple un registre 4bits

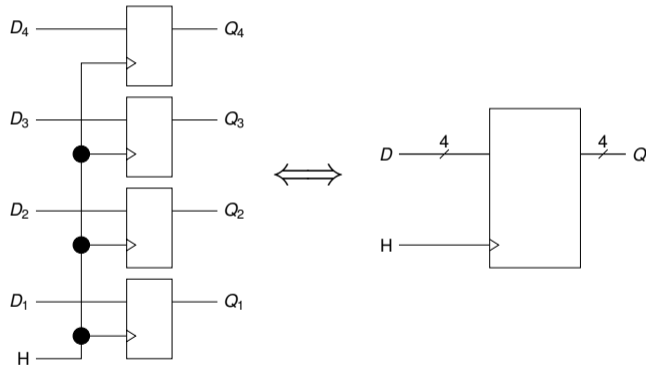

La bascule D

Exemple

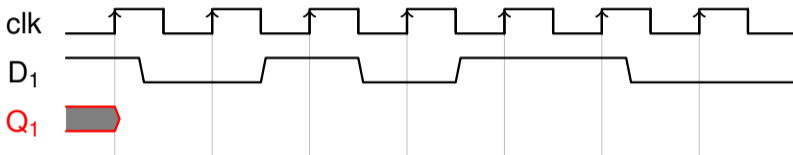

La bascule D

Exemple

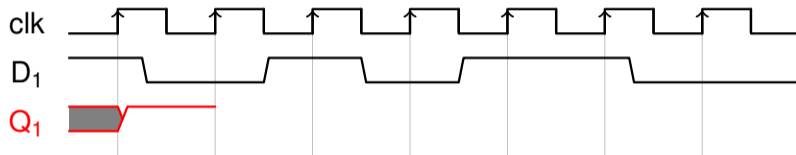

La bascule D

Exemple

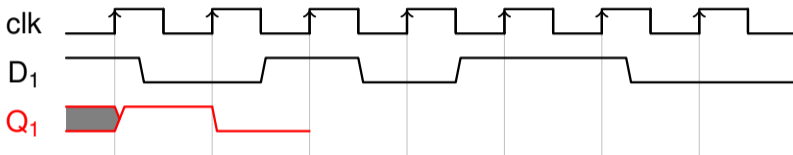

La bascule D

Exemple

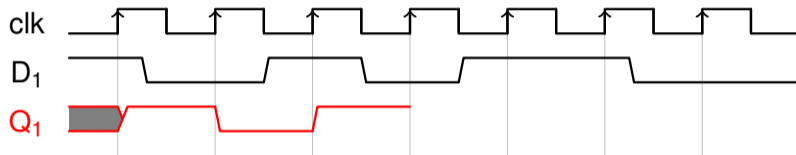

La bascule D

Exemple

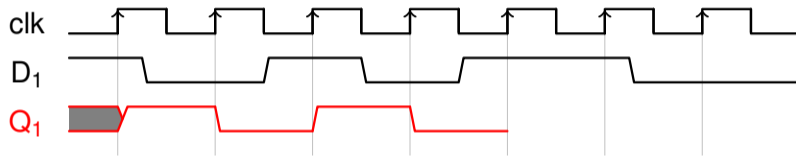

La bascule D

Exemple

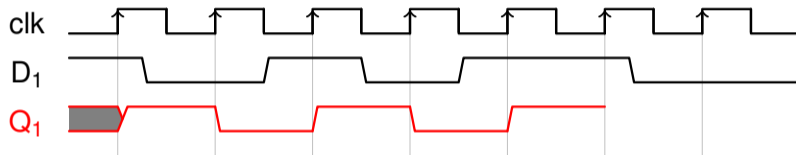

La bascule D

Exemple

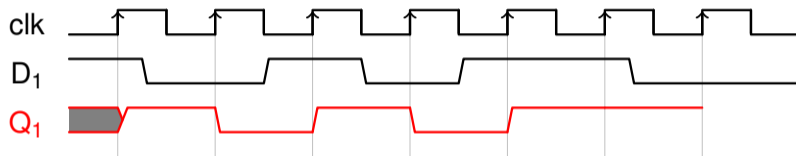

La bascule D

Exemple

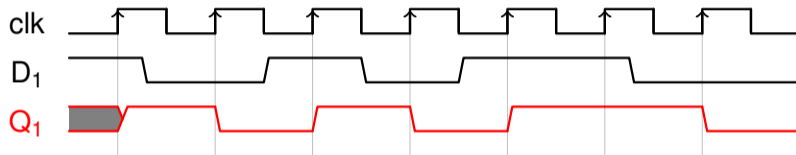

La bascule D

Exemple

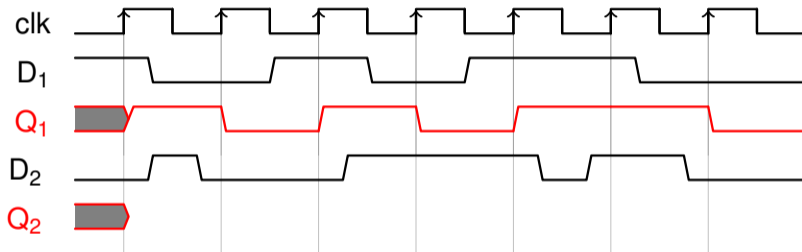

La bascule D

Exemple

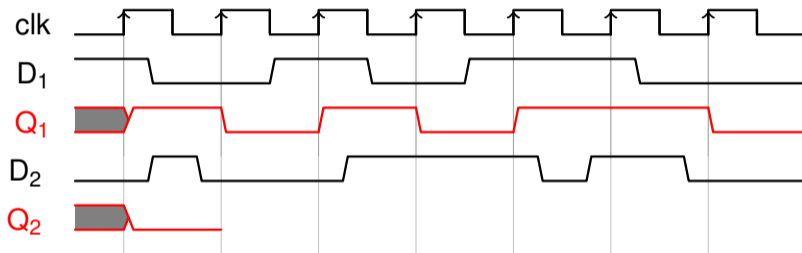

La bascule D

Exemple

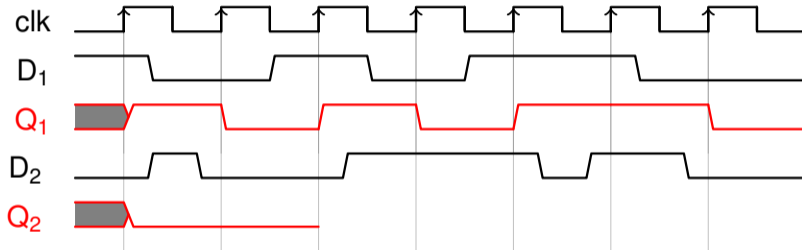

La bascule D

Exemple

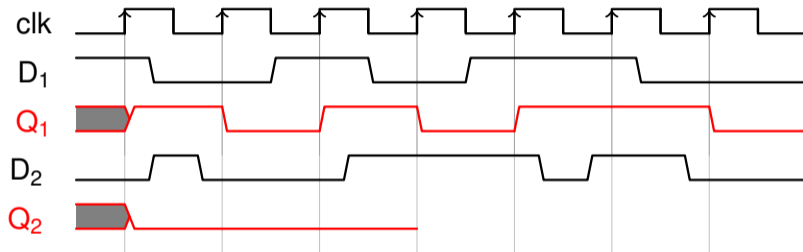

La bascule D

Exemple

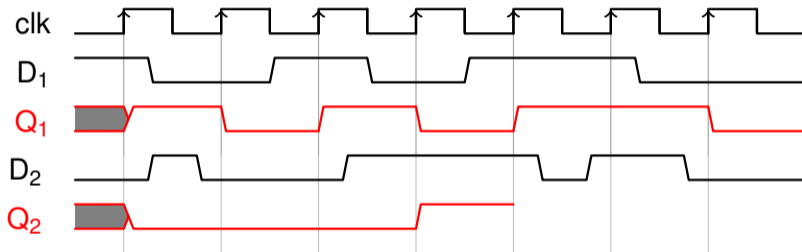

La bascule D

Exemple

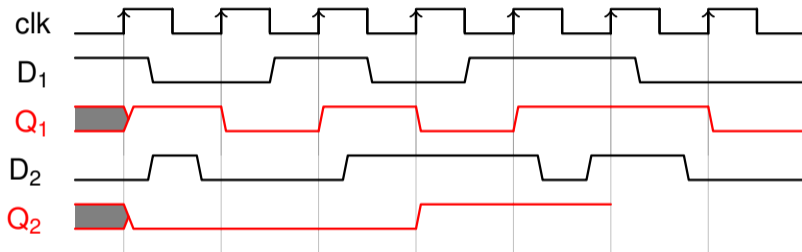

La bascule D

Exemple

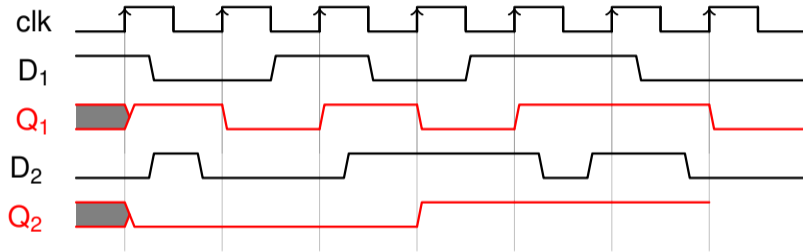

La bascule D

Exemple

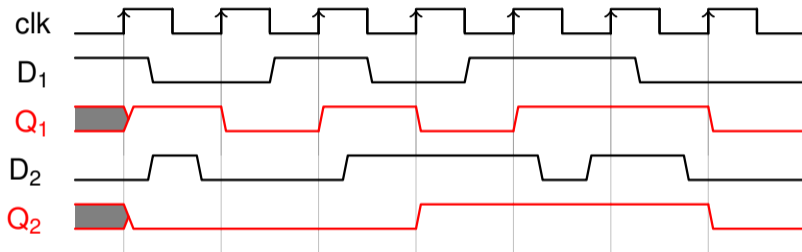

La bascule D

Exemple

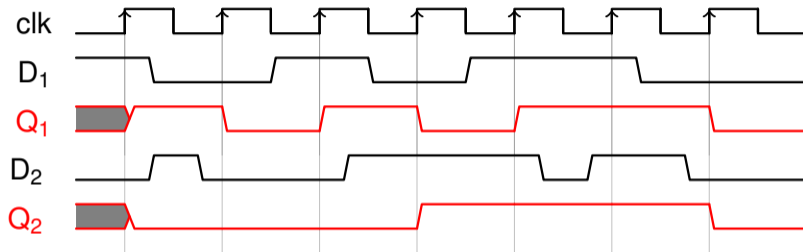

- Q₁ recopie D₁ avec un cycle de retard.
- Q₂ recopie D₂ en filtrant les impulsions de durée inférieure à la période de l'horloge.

La bascule D

Contraintes temporelles

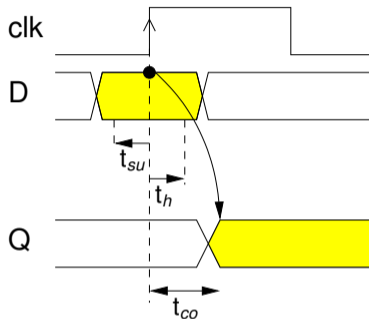

- La donnée doit être stable au front d'horloge :
 - avoir atteint sa valeur t_{su} avant le front d'horloge (setup).
 - cette valeur doit être maintenue t_h après le front d'horloge (hold).
- La copie de l'entrée sur la sortie se fait avec un retard de t_{co} (clock to output).

La bascule D

Contraintes temporelles

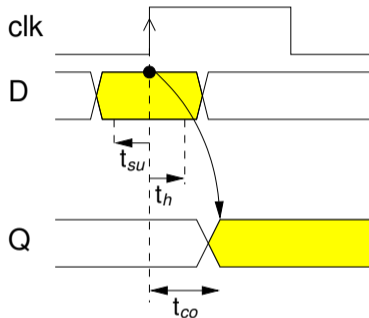

t_{SU} : temps de pré-positionnement

t_H : temps de maintien

t_{CO} : temps de propagation

Exemples d'applications

Réglage de registre

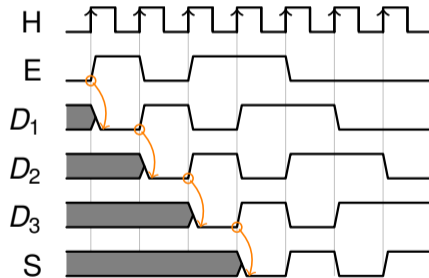
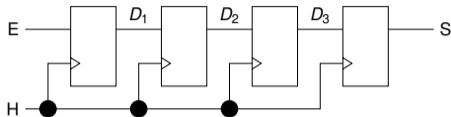



Plan

Introduction

La bascule D

Logique séquentielle synchrone

Applications

En SystemVerilog

La logique séquentielle “synchrone”

- Tout bloc combinatoire est entouré par des registres (bascules D).
- Les registres sont synchrones
 - Ils utilisent le même signal d'horloge
 - L'horloge doit arriver en même temps
 - pas de combinatoire sur l'horloge
- La période de l'horloge doit être compatible avec le temps de propagation de la logique combinatoire

La logique séquentielle

Fréquence de fonctionnement

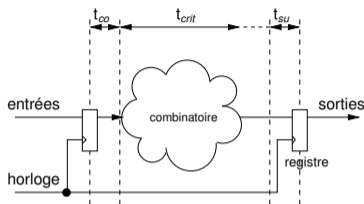

$$T_{clk} > t_{co} + t_{crit} + t_{su}$$

- t_{crit} est le temps du chemin critique càd le temps de propagation du chemin combinatoire le plus long

La logique séquentielle

Fréquence de fonctionnement

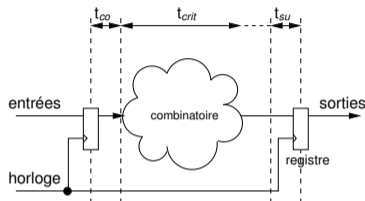

$$F_{max} = \frac{1}{t_{co} + t_{crit} + t_{su}}$$

- t_{crit} est le temps du chemin critique c'ad le temps de propagation du chemin combinatoire le plus long

Séquencer les traitements

Répéter plusieurs fois le même calcul

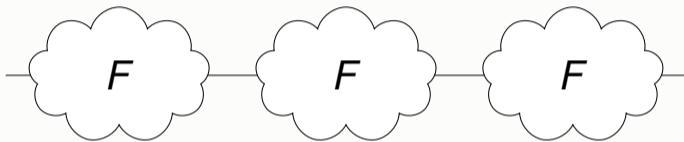

- Comment effectuer plusieurs fois le même calcul sans dupliquer les opérateurs ?

Séquencer les traitements

Mémoriser et réutiliser le même bloc combinatoire

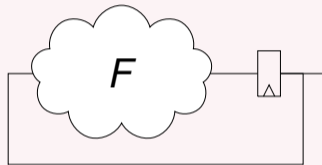

- Mémoriser les résultats intermédiaires.
- Reboucler sur la partie combinatoire.

Séquencez les traitements

La valeur initiale ?

- Un signal extérieur est utilisé pour forcer l'état des bascules.
- On parle de “reset” (remise à zéro).
- Il peut s'agir d'une mise à “1”, on parle alors de “preset”.

Séquencez les traitements

Le reset asynchrone

- Un signal connecté directement aux bascules.
- Son action est indépendante de l'horloge.
- En général global pour tout le circuit.
- Peut être positif ou négatif.

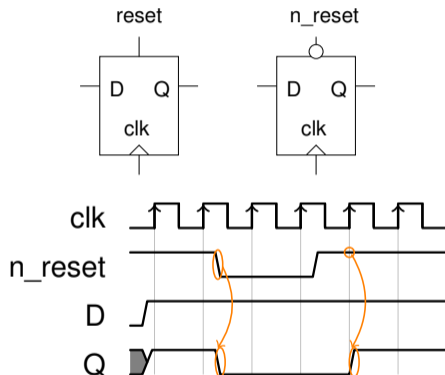

Séquencer les traitements

Le reset synchrone

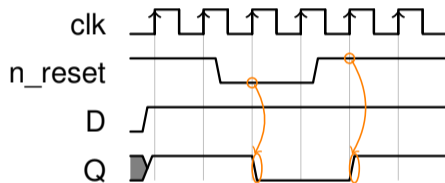

- Vient de la logique qui précède les bascules.
- Son action n'est effective qu'au front de l'horloge.
- C'est une remise à zéro fonctionnelle.

Séquencer les traitements

Le reset synchrone

- Comment construire un reset synchrone en utilisant les portes logiques de base ?

Séquencer les traitements

Le reset synchrone

- Comment construire un reset synchrone en utilisant les portes logiques de base ?

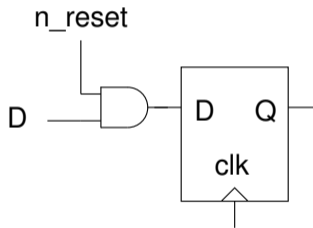

Logique séquentielle synchrone

Résumons

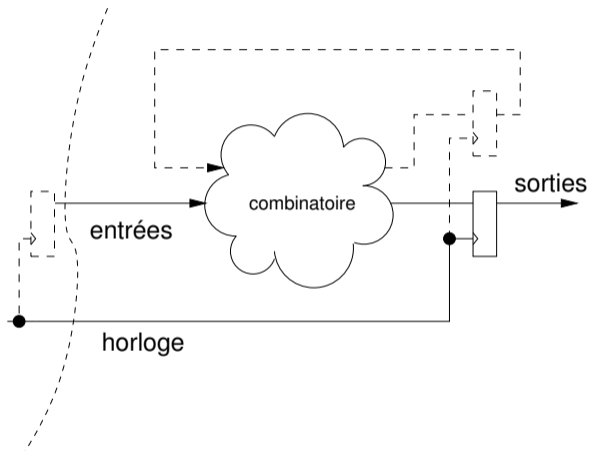

- Utilisation de bascules D synchrones pour mémoriser les variables internes et les sorties
- La sortie d'une fonction séquentielle dépend de ses entrées et de son état précédent.
- L'état initial doit être forcé par un signal extérieur



Plan

Introduction

La bascule D

Logique séquentielle synchrone

Applications

En SystemVerilog

Exemples d'applications

L'enable

- Construire une bascule D avec une entrée d'activation (enable).
 - enable vaut 1 la bascule fonctionne normalement.
 - enable vaut 0 la bascule ne change pas d'état.

Exemples d'applications

L'enable

- Construire une bascule D avec une entrée d'activation (enable).
 - enable vaut 1 la bascule fonctionne normalement.
 - enable vaut 0 la bascule ne change pas d'état.

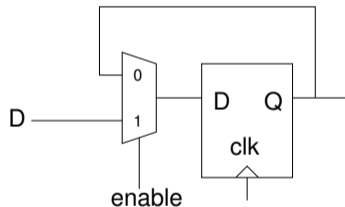

Exemples d'applications

Un compteur

- Construisez un compteur (+1 à chaque coup d'horloge) de 0 à 255.
- Ajoutez la possibilité de le remettre à zéro
 - de façon asynchrone
 - de façon synchrone
- Ajoutez la possibilité d'interrompre/reprendre le comptage.
- Ajoutez la possibilité qu'il compte ou décompte.

Exemples d'applications

Le Pipeline

- Une fonction combinatoire F de temps de propagation t_p
- Les entrées sorties peuvent être synchrones tant que $t_p < T_{CLK}$
 - Où T_{CLK} est la période d'horloge

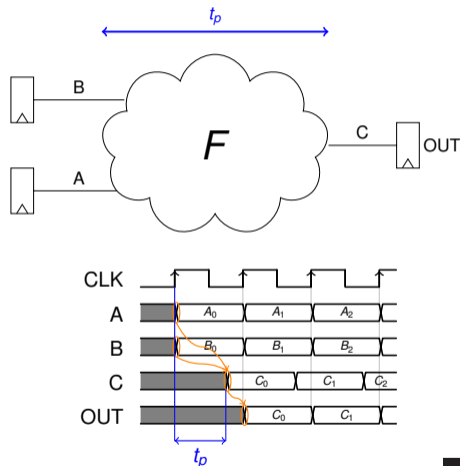

Exemples d'applications

Le Pipeline

- On décompose F en deux fonctions combinatoires F_1 et F_2 de temps de propagation respectifs t_{p1} et t_{p2}
 - On s'arrange pour avoir $t_{p1} < t_p$ et $t_{p2} < t_p$
 - Dans cet exemple $t_{p1} + t_{p2} = t_p$
- Les entrées sorties peuvent être synchrones tant que $t_{p1} + t_{p2} < T_{CLK}$

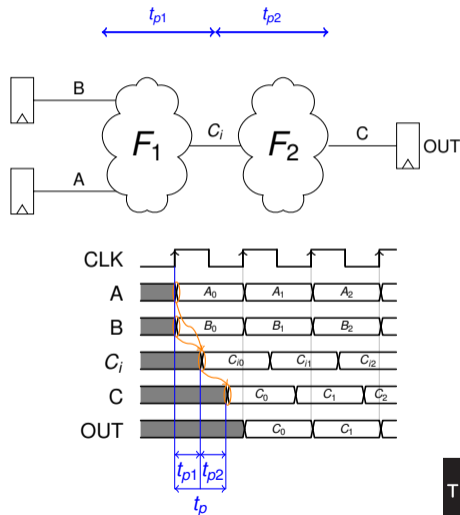

Exemples d'applications

Le Pipeline

- On peut échantillonner la sortie de la fonction F_1
- Les entrées sorties peuvent être synchrones tant que $t_{p1} < T_{CLK}$ et $t_{p2} < T_{CLK}$
 - On peut donc réduire la période de l'horloge
 - Ou augmenter la fréquence

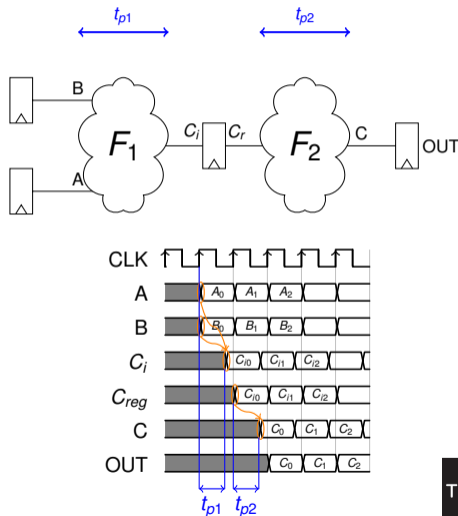

Exemples d'applications

Le Pipeline

- Le pipeline permet d'augmenter la fréquence de fonctionnement.
- On a augmenté la taille du circuit (Ajout des bascules, modification de la partie combinatoire).
- On a augmenté la latence initiale.



Plan

Introduction

La bascule D

Logique séquentielle synchrone

Applications

En SystemVerilog



La bascule D

Toujours, à chaque front d'horloge, copier l'entrée sur la sortie. Sinon, la sortie ne change pas.

La bascule D

Toujours, à chaque front d'horloge, copier l'entrée sur la sortie. *Sinon, la sortie ne change pas.*(implicite)

En SystemVerilog

```
always @(posedge clk)
  q <= d;
```

La bascule D

La remise à zéro asynchrone

... sur niveau haut

```
always @(posedge clk or posedge reset)
  if(reset)
    q <= 1'b0;
  else
    q <= d;
```

La bascule D

La remise à zéro asynchrone

... sur niveau bas

```
always @(posedge clk or negedge nreset)
  if(!nreset)
    q <= 1'b0;
  else
    q <= d;
```

La bascule D

La remise à zéro synchrone

... sur niveau haut

```
always @(posedge clk)
  if(reset)
    q <= 1'b0;
  else
    q <= d;
```

La bascule D

La remise à zéro synchrone

... sur niveau bas

```
always @(posedge clk)
  if(!nreset)
    q <= 1'b0;
  else
    q <= d;
```

La bascule D

l'enable

sans reset

```
always @(posedge clk)
  if (en)
    q <= d;
```

La bascule D

l'enable

avec reset asynchrone

```
always @(posedge clk or negedge nreset)
  if(!nreset)
    q <= 1'b0;
  else if (en)
    q <= d;
```

La bascule D

l'enable

avec reset synchrone

```
always @(posedge clk)
  if(!nreset)
    q <= 1'b0;
  else if (en)
    q <= d;
```

Un registre

Un registre de 4 bits

```
logic[3:0] d;  
...  
logic[3:0] q;  
  
always @(posedge clk)  
    q <= d;
```

Un compteur

Un compteur modulo 16

```
logic[3:0] q;  
  
always @(posedge clk)  
    q <= q + 1;
```

Dont on ne connait pas l'état initial !

Un registre à décalage

Affectations simultanées

```
logic a, b, c, d;

always @(posedge clk)
begin
  b <= a;
  c <= b;
  d <= c;
end
```

```
logic a, b, c, d;

always @(posedge clk)
begin
  d <= c;
  c <= b;
  b <= a;
end
```

Dans un bloc, entre begin et end, les affectations sont faites simultanément. L'ordre n'a donc pas d'importance et les deux codes sont équivalents.

- À **droite** d'une affectation <=, l'état **avant** le front.
- À **gauche** d'une affectation <=, l'état **après** le front.